

tielbuerger



Anbaurahmen

AN-051-001TS

AN-054-001TS

mit/ohne Antriebssatz

AN-051-002TS

AN-062-002TS

Gebrauchsanleitung



Inhaltsverzeichnis

1 Die Gebrauchsanleitung	2
1.1 Allgemeines	2
1.2 Warnhinweise und Symbole	3
2 Grundlegende Sicherheitshinweise	4
2.1 Bestimmungsgemäße Verwendung	4
2.2 Organisatorische Maßnahmen	4
2.3 Personenauswahl und -qualifikation, grundsätzliche Pflichten	5
3 Auslieferungszustand und Lieferumfang	5
4 Komponenten des Tielbürger Schnellwechselsystems	6
4.1 Anbausätze für Rasentraktoren	6
4.2 Komponenten des Tielbürger Schnellwechselsystems	7
4.3 Zubehör	7
5 Montage	8
5.1 Vorbereitende Maßnahmen vor der Montage	8
5.2 Montage	9
6 Inbetriebnahme	19
6.1 Grundlegende Sicherheitshinweise für den Normalbetrieb	19
7 Wartung und Pflege	20
7.1 Grundlegende Sicherheitshinweise	20
8 Mögliche Störungen und ihre Beseitigung	21
9 Explosionszeichnungen und Ersatzteillisten	22
9.1 Explosionszeichnung und Ersatzteilliste Anbaurahmen	22
9.2 Explosionszeichnung und Ersatzteilliste Antriebssatz	24
9.3 Explosionszeichnung und Ersatzteilliste Schnellkupplung	26
10 Herstellererklärung	28

1 Die Gebrauchsanleitung

1.1 Allgemeines

Diese Gebrauchsanleitung soll erleichtern, die Maschine kennenzulernen und ihre bestimmungsgemäßen Einsatzmöglichkeiten zu nutzen.

Die Gebrauchsanleitung enthält wichtige Hinweise, die Maschine sicher, sachgerecht und wirtschaftlich zu betreiben. Ihre Beachtung hilft, Gefahren zu vermeiden, Reparaturkosten und Ausfallzeiten zu vermindern und die Zuverlässigkeit und die Lebensdauer der Maschine zu erhöhen.

Die Gebrauchsanleitung ist um Anweisungen aufgrund bestehender nationaler Vorschriften zur Unfallverhütung und zum Umweltschutz zu ergänzen.

Die Gebrauchsanleitung muß ständig am Einsatzort der Maschine verfügbar sein.

Die Gebrauchsanleitung ist von jeder Person zu lesen und anzuwenden, die mit Arbeiten mit/an der Maschine z. B.

-Bedienung, einschließlich Rüsten, Störungsbehebung im Arbeitsablauf, Beseitigung von Produktionsabfällen, Pflege, Entsorgung von Betriebs- und Hilfsstoffen

-Instandhaltung (Wartung, Inspektion, Instandsetzung) und/oder

-Transport beauftragt ist.

Neben der Gebrauchsanleitung und den im Verwenderland und an der Einsatzstelle geltenden verbindlichen Regelungen zur Unfallverhütung sind auch die anerkannten fachtechnischen Regeln für sicherheits- und fachgerechtes Arbeiten zu beachten.

1.2 Warnhinweise und Symbole



Gebrauchsanweisung lesen



GEFAHR!
bezeichnet eine unmittelbar drohende Gefahr. Bei Nichtbeachten des Hinweises drohen Tod oder schwerste Verletzungen.



WARNUNG!
bezeichnet eine möglicherweise gefährliche Situation. Bei Nichtbeachten des Hinweises können Tod oder schwerste Verletzungen eintreten.



VORSICHT!
bezeichnet eine möglicherweise gefährliche Situation. Bei Nichtbeachten des Hinweises können leichte Verletzungen eintreten.



WICHTIG!
bezeichnet Anwendungstips und andere nützliche Informationen.



Kein Werkzeug verwenden



Auf Werkbank arbeiten

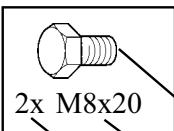

2x M8x20

Symbol
Typ
Anzahl

Symbol	Typ Beispiele:	Erklärung
Schraube	M8 x 16	M = Metrisch 8 = Durchmesser in mm 16 = Länge in mm
Scheibe	8,4 - 58 - 5	8,4 = Innendurchmesser in mm 58 = Außendurchmesser in mm 5 = Materialstärke in mm
Mutter	M8 (S)	M = Metrisch 8 = Innendurchmesser in mm (S) = Sicherungsmutter
Ring-Maulschlüssel Sechskantschraubendreher Schraubendreher	8	8 = Größe in mm
Kreuzschlitzschraubendreher	PZ 2 PH 2	PZ 2 = Pozidrive Größe 2 PH 2 = Philips Größe 2

2 Grundlegende Sicherheitshinweise

2.1 Bestimmungsgemäße Verwendung

Das Produkt ist nach dem Stand der Technik und den anerkannten sicherheitstechnischen Regeln gebaut. Dennoch können bei ihrer Verwendung Gefahren für Leib und Leben des Benutzers oder Dritter bzw. Beeinträchtigungen der Produkt und anderer Sachwerte entstehen.

Das Produkt nur in technisch einwandfreiem Zustand sowie bestimmungsgemäß, sicherheits- und gefahrenbewußt unter Beachtung der Montageanleitung montieren! Insbesondere Störungen, die die Sicherheit beeinträchtigen können, umgehend beseitigen (lassen)! Das Produkt ist ausschließlich zur Montage an die vom Hersteller freigegebenen Maschinen und ist für das

vom Hersteller zugelassene Zubehör bestimmt. Eine andere oder darüber hinausgehende Benutzung, wie z.B. in Verbindung mit selbstgebautem Zubehör gilt als nicht bestimmungsgemäß. Für hieraus resultierende Schäden haftet der Hersteller/Lieferer nicht. Das Risiko trägt allein der Anwender.

Zur bestimmungsgemäßen Verwendung gehört auch das Beachten der Montageanleitung und die Einhaltung der Inspektions- und Wartungsbedingungen.

2.2 Organisatorische Maßnahmen

Die Gebrauchsanleitung ständig am Einsatzort der Maschine griffbereit aufbewahren!

Ergänzend zur Gebrauchsanleitung allgemeingültige gesetzliche und sonstige verbindliche Regelungen zur Unfallverhütung und zum Umweltschutz beachten und anweisen!

Derartige Pflichten können auch z. B. den Umgang mit Gefahrstoffen oder das Zurverfügungstellen/Tragen persönlicher Schutzausrüstungen oder straßenverkehrsrechtliche Regelungen betreffen.

Gebrauchsanleitung um Anweisungen einschließlich Aufsichts- und Meldepflichten zur Berücksichtigung betrieblicher Besonderheiten, z. B. hinsichtlich Arbeitsorganisation, Arbeitsabläufen, eingesetztem Personal, ergänzen.

Das mit Tätigkeiten an der Maschine beauftragte Personal muß vor Arbeitsbeginn die Gebrauchsanleitung, und hier besonders das Kapitel Sicherheitshinweise, gelesen haben. Während des Arbeitseinsatzes ist es zu spät. Dies gilt in besonderem Maße für nur gelegentlich, z. B. beim Rüsten, Warten, an der Maschine tätig werdendes Personal.

Zumindest gelegentlich sicherheits- und gefahrenbewußtes Arbeiten des Personals unter Beachtung der Gebrauchsanleitung kontrollieren!

Das Personal darf keine offenen langen Haare, lose Kleidung oder Schmuck einschließlich Ringe tragen. Es besteht Verletzungsgefahr z. B. durch Hängenbleiben oder Einziehen.

Soweit erforderlich oder durch Vorschriften gefordert, persönliche Schutzausrüstungen benutzen!

Alle Sicherheits- und Gefahrenhinweise an der Maschine beachten!

Alle Sicherheits- und Gefahrenhinweise an/auf der Maschine vollzählig in lesbarem Zustand halten!

Bei sicherheitsrelevanten Änderungen der Maschine oder ihres Betriebsverhaltens Maschine sofort stillsetzen und Störung der zuständigen Stelle/Person melden!

Keine Veränderungen, An- und Umbauten an der Maschine, die die Sicherheit beeinträchtigen könnten, ohne Genehmigung des Lieferers vornehmen! Dies gilt auch für den Einbau und die Einstellung von Sicherheitseinrichtungen und -ventilen sowie für das Schweißen an tragenden Teilen.

Ersatzteile müssen den vom Hersteller festgelegten technischen Anforderungen entsprechen. Dies ist bei Originalersatzteilen immer gewährleistet.

Vorgeschriebene oder in der Gebrauchsanleitung angegebene Fristen für wiederkehrende Prüfungen/Inspektionen einhalten!

Zur Durchführung von Instandhaltungsmaßnahmen ist eine der Arbeit angemessene Werkstattausrüstung unbedingt notwendig.

Standort und Bedienung von Feuerlöschern bekanntmachen!

Die Brandmelde- und Brandbekämpfungsmöglichkeiten beachten!

2.3 Personenauswahl und -qualifikation, grundsätzliche Pflichten

Arbeiten an/mit dem Produkt dürfen nur von zuverlässigem Personal durchgeführt werden. Gesetzlich zulässiges Mindestalter beachten!

Nur geschultes oder unterwiesenes Personal einsetzen, Zuständigkeiten des Personals für das Bedienen, Rüsten, Warten, Instandsetzen klar festlegen!

Sicherstellen, daß nur dazu beauftragtes Personal an dem Produkt tätig wird!

Zu schulendes, anzulernendes, einzuweisendes oder im Rahmen einer allgemeinen Ausbildung befindliches Personal nur unter ständiger Aufsicht einer erfahrenen Person an dem Produkt tätig werden lassen!

Arbeiten an elektrischen Ausrüstungen des Produktes dürfen nur von einer Elektrofachkraft oder von unterwiesenen Personen unter Leitung und Aufsicht einer Elektrofachkraft gemäß den elektrotechnischen Regeln vorgenommen werden.









Arbeiten an Fahrwerken, Brems- und Lenkanlagen darf nur hierfür ausgebildetes Fachpersonal durchführen! An hydraulischen Einrichtungen darf nur Personal mit speziellen Kenntnissen und Erfahrungen in der Hydraulik arbeiten!

3 Anlieferungszustand und Lieferumfang

Anlieferungszustand

Produktverpackung

Kontrolle der Originalverpackung

 <p>Anbaurahmen</p>	
 <p>Schnellkupplung ohne Antrieb AN-002-001TS</p>	
 <p>Schnellkupplung mit Antrieb AN-001-001TS</p>	
 <p>Antriebssatz</p>	

Lieferumfang

Überprüfen Sie die gelieferten Anbausätze auf Übereinstimmung.

Der Lieferumfang ist anhand der Ersatzteilliste zu kontrollieren.

Die Transportverpackung bitte dem Recycling zuführen.

4 Komponenten des Tielbürger Schnellwechselsystems

4.1 Anbausätze für Rasentraktoren

für Anbaugeräte:

ohne Antrieb Anbaurahmen AN-051-001TS, AN-054-001TS
Schnellkupplung ohne Antrieb AN-002-001TS

mit Antrieb Anbaurahmen AN-051-001TS, AN-054-001TS
Schnellkupplung mit Antrieb AN-001-001TS
Antriebssatz AN-051-002T, AN-062-001TS

Die Anbausätze passen für folgende Modelle:

Anbaurahmen AN-051-001TS und Antriebssatz AN-051-002T

AGRO: Twin Cut Junior - 13, Twin Cut Junior - 13 Hydro

Brill: Brill 90/10,5 Duo-Cut Junior

Castelgarden: Twin Cut Junior (alle Modelle)

Herkules: HTC Junior 13 (alle Baujahre!), HTC Junior 13H (alle Baujahre!)

Motec: MTA 300 Hydro92 (bis Baujahr 1999!)

SABRE: 1336HR (alle Baujahre!)

SOLO: Typ 560 (alle Baujahre!)

Sabo: 92-13H

Viking: MT 540 (alle Baujahre!), MT 580 (alle Baujahre!)





Anbaurahmen AN-054-001TS und Antriebssatz AN-051-002T

HONDA: HF-2113 (ab Modell 2000), HF-2113 (bis Modell 1999)







Anbaurahmen AN-054-001TS und Antriebssatz AN-062-002T

HONDA: HF-2114

4.2 Komponenten des Tielbürger Schnellwechselsystems

Anbaurahmen	Schnellwechsler m. Antrieb	Antriebssatz	Schnellwechsler o. Antrieb
① 	② 	③ 	④ 

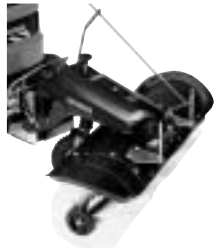
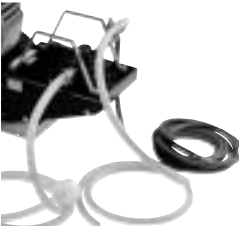
4.3 Zubehör

Räumschild ts100 	Räumschild ts125 	Frontgewicht 	Transportmulde ta85 
mind. erforderlich	mind. erforderlich	mind. erforderlich	mind. erforderlich
①	① + ④	① + ④	① + ④
Kehrmaschine tk520 	Wasserpumpe tw100 	Mehrzweck-Streuer tm30 	Häcksler th200 
mind. erforderlich	mind. erforderlich	mind. erforderlich	mind. erforderlich
① + ② + ③	① + ② + ③	① + ② + ③	① + ② + ③

Fragen Sie Ihren autorisierten Tielbürger Fachhändler nach den aktuellen Anbaugeräten.
Weitere Informationen erhalten Sie auch über Internet: www.tielbuerger.de

5 Montage

5.1 Vorbereitende Maßnahmen vor der Montage







GEFAHR!
In der Nähe von laufenden Antrieben besteht erhöhte Verletzungsgefahr. Sicherheitstechnische Hinweise beachten.



WARNUNG!
Motor ausschalten und abkühlen lassen. Die Maschine muß gegen unbeabsichtigtes Starten gesichert sein. Zündschlüssel abziehen und Feststellbremse aktivieren.



WICHTIG!
Anhand der Ersatzteilliste dieser Anleitung ist die Vollständigkeit der gelieferten Bausätze zu überprüfen.
Die Montage des Tielbürger-Schnellkupplungssystems ist nur von einem Motorgeräte-Fachhändler auszuführen.
Bevor Sie beginnen, verschaffen Sie sich einen Überblick über den Montageablauf und über die erforderlichen Teile und Werkzeuge.
Die Maschine muß sich in technisch einwandfreiem, sauberen Zustand befinden.
Sicherheitstechnische Hinweise und Betriebsanleitung des Rasentraktor-Herstellers beachten.

		<p>Der Rasentraktor muß sich in technisch einwandfreiem, sauberen Zustand befinden.</p>
 <p>2x</p>  <p>1x</p>		<p>Die Montage entsprechend folgender Anleitung sollte auf einer höhenverstellbaren Arbeitsbühne erfolgen. Rasentraktor mit Radkeilen gegen Wegrollen sichern. Das Mähwerk wird auf ein Kantholz herabgelassen. Feststellbremse betätigen.</p> <p> WICHTIG! Sicherheitsvorschriften der Arbeitsbühne beachten!</p>

5.2 Montage

Sehr geehrter Kunde,

seitens der Rasentraktor- und Gerätehersteller findet im Sinne des technischen Fortschritts eine stetige Modellpflege statt. Dadurch könnten Beschreibungen oder Abbildungen in dieser Anleitung nicht mit den tatsächlichen Gegebenheiten am Rasentraktor übereinstimmen. Sollten sich hierdurch Schwierigkeiten bei der Montage ergeben, informieren Sie uns bitte umgehend unter der Telefonnummer 05773/802334 oder per e-Mail unter support@tielbuerger.de.

Wählen Sie anhand Ihres Anbaurahmens, eine der nachfolgenden Spalten aus.







Spalte **A** = Anbaurahmen ohne Schnellkupplung,
für fest angebautes Zubehör (z.B. Räumschild ts100)





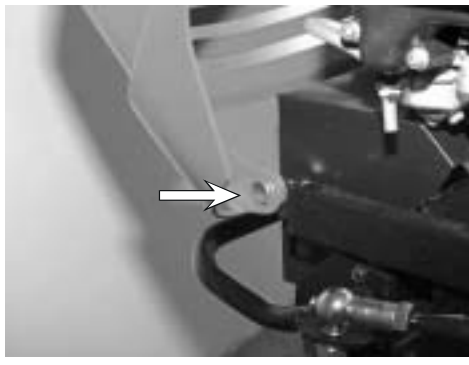



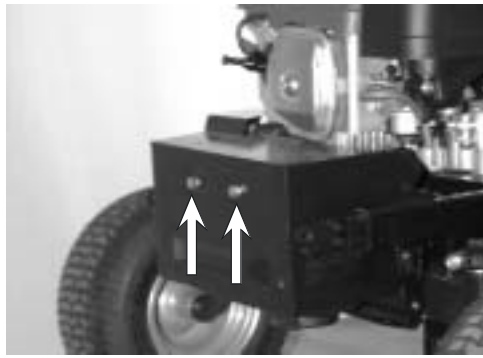
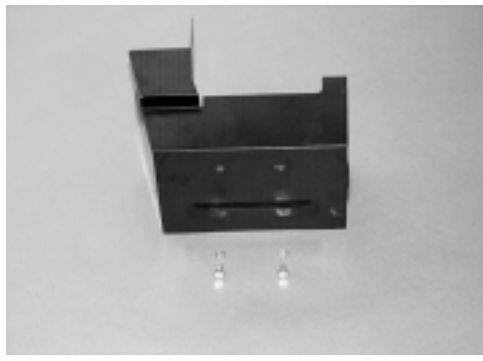

Spalte **B** = Anbaurahmen mit Schnellkupplung ohne Antrieb,
für nicht angetriebene Geräte (z.B. Räumschild ts 125)









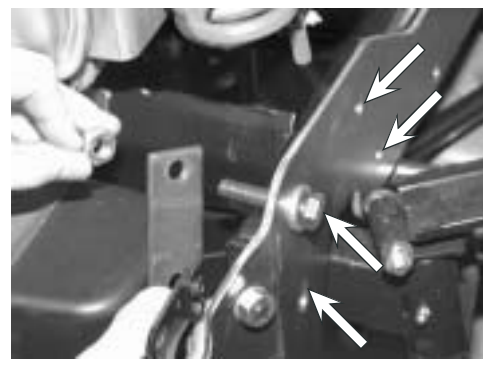

Spalte **C** = Anbaurahmen mit Schnellkupplung mit Antrieb,
für angetriebene Geräte (z.B. Kehrmaschine tk520) und
für nicht angetriebene Geräte



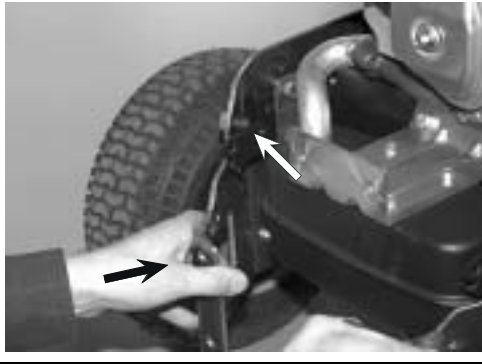

1.) Bei der Montage sind nur die Schritte durchzuführen, die in der ausgewählten Spalte mit einem Punkt ● gekennzeichnet sind. Markieren Sie die zutreffende Spalte mit einem Textmarker.

2.) Die vorgegebene **Reihenfolge der Montageanleitung unbedingt einhalten!**

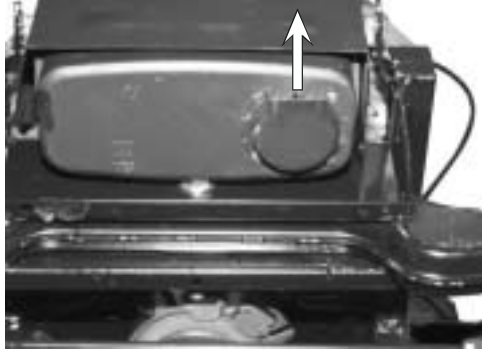

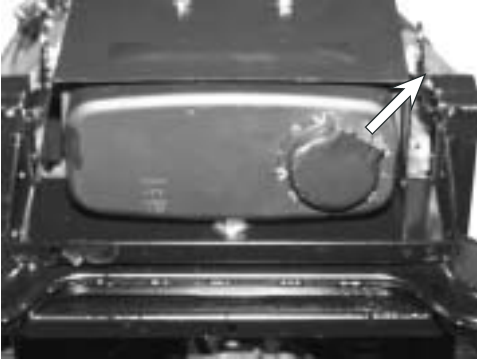

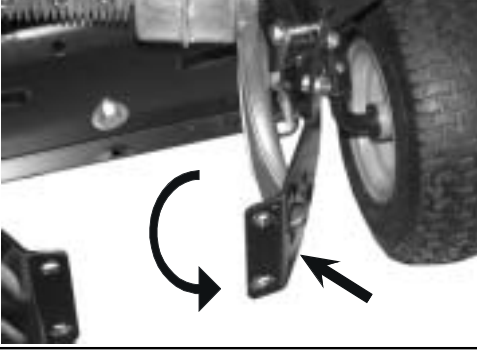
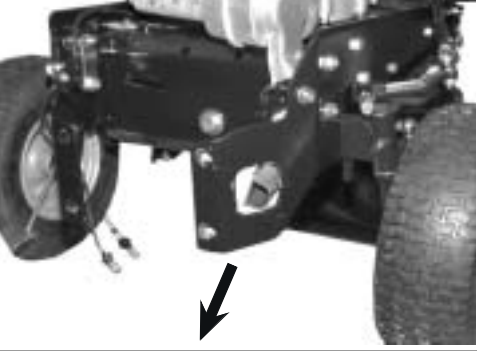







			A	B	C
 1x		Scheinwerferkabel lösen.	●	●	●
		Bolzen links/rechts demontieren.	●	●	●
		Haube zwischenlagern.	●	●	●
 SW 13		Schrauben der Stoßstange links/rechts demontieren	●	●	●
		Stoßstange und Schrauben <u>ohne</u> Wiederverwendung	●	●	●



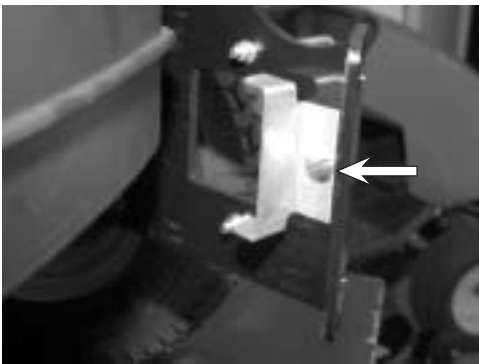

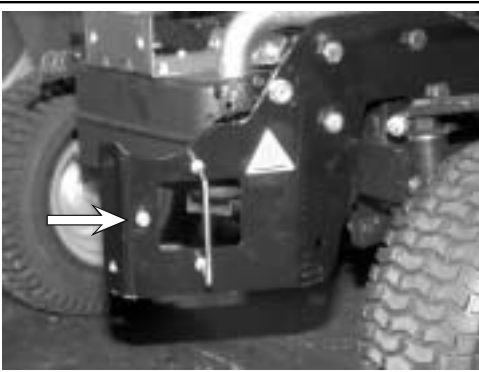

		A	B	C	
 SW 13		Schrauben demontieren	●	●	●
		Teile <u>mit</u> Wiederverwendung.	●	●	●
 SW 16		Strebe mit Träger vormontieren.	●	●	●
 2x 10,5-20-2  2x M10x20					
		Vormontierte Träger am Rasentraktor positionieren.	●	●	●
 2x SW 16  8x 10,5-20-2  8x M10x45  8x M10		2 Laschen jeweils am rechten und linken Rahmen montieren.	●	●	●





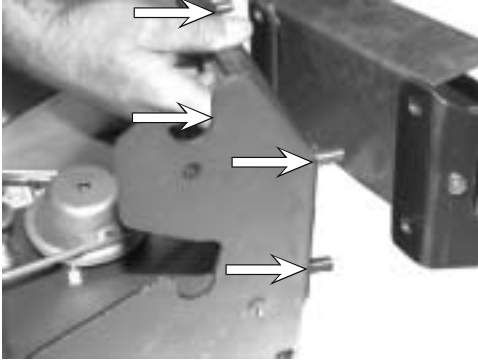



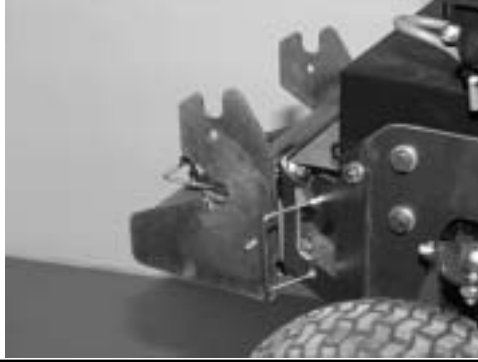
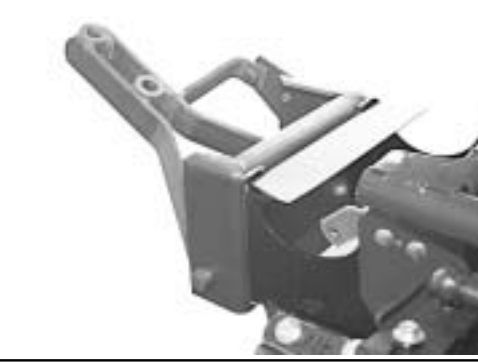

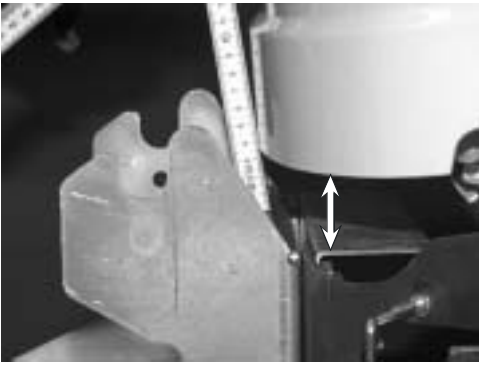

			A	B	C
 2x SW 17		Schrauben lose vormontieren.	●	●	●
 2x SW 13  2x 8,4-16-1,6  2x M8  2x M8 x 45		Winkel positionieren.	●	●	●
		Rahmenteile gegen Schraubenanschlag ausrichten und Befestigungsschrauben festziehen.	●	●	●
 SW 13		Schutz montieren.	●	●	●
 7 mm		Einstellung des Abgasstromes bei <u>rundem</u> Deflektor. Deflektor demonieren.	●	●	●

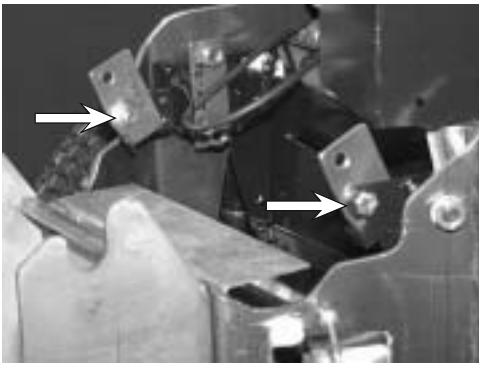

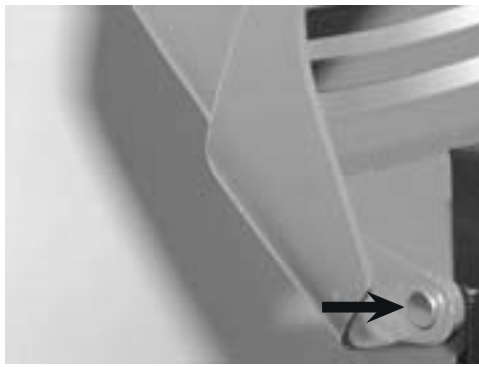

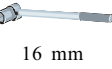

			A	B	C
 7 mm		<p>Einstellung des Abgasstromes bei <u>rundem</u> Deflektor. Deflektor um 1 Loch nach außen drehen. Befestigung des Deflektors mit 3 Schrauben.</p>	●	●	●
 10 mm		<p>Einstellung des Abgasstromes bei <u>gebogenem</u> Deflektor. Demontage der Deflektorabdeckung.</p>	●	●	●
		<p>Einstellung des Abgasstromes bei <u>gebogenem</u> Deflektor. Drehen des Auspuffkrümmers.</p>	●	●	●
		<p>Einstellung des Abgasstromes bei <u>gebogenem</u> Deflektor. Abgasstrom durch den Träger leiten.</p>	●	●	●
 10mm		<p>Einstellung des Abgasstromes bei <u>gebogenem</u> Deflektor. Montage der Deflektorabdeckung.</p>	●	●	●



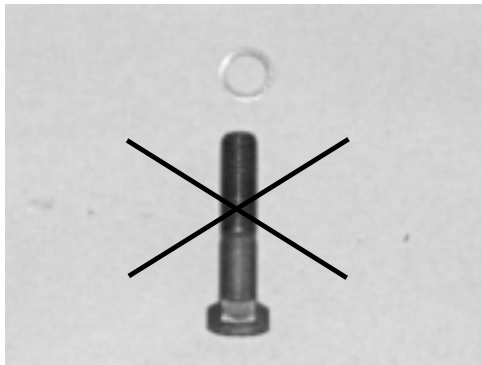
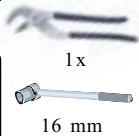

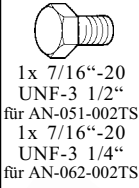
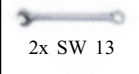

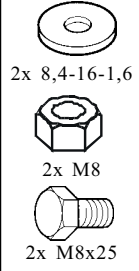
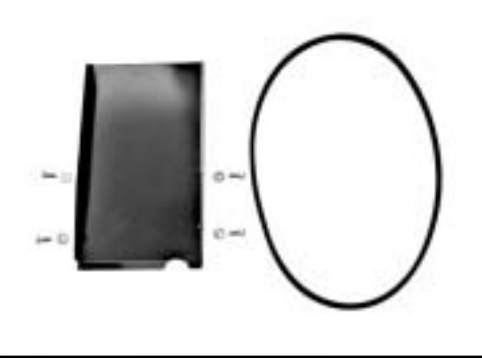

Montage

		A	B	C			
 SW 8  4x 5,3-10-1  4x M5		Montage des Bügels.			●	●	●
		Abweiser <u>innen</u> positionieren..			●	●	●
 1x M6x16		Abweiser montieren.			●	●	●
1x  1x 10 mm  1x 6,4-12-1,6  1x M6		Abweiser mit Scheibe und Mutter befestigen.			●	●	●
		Schutz bereitlegen.			●	●	●

		Montage		
		A	B	C
		Position des Schutzes an den Trägern.		
 4x M10x25		Schrauben durch die Bohrungen der Schnellkupplung schieben. Positionieren Sie den Schutz an den Trägern. Schrauben der Schnellkupplung durch die Bohrungen der Träger und des Schutzes schieben.		
 4x 10,5-20-2  4x M10		Schutz mit Scheiben und Muttern lose vormontieren.		
		Beispiel mit Schnellkupplung.		
		Beispiel mit Räumschildhalter.		

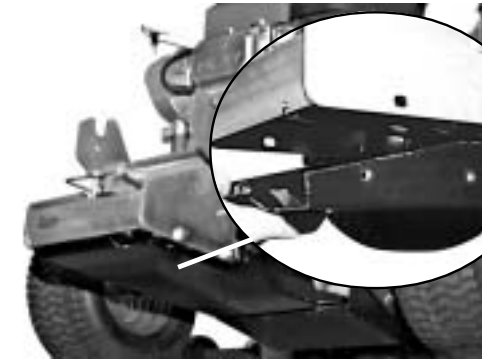
		A	B	C	
		<p>Der Abstand zur Haube sollte 40 mm betragen. Eventuell Haubenscharniere montieren.</p>	●	●	●
 <p>2x SW 13</p>  <p>2x 8,4-16-1,6</p>  <p>2x M8</p>  <p>2x M8x16</p>		<p>Haubenscharnier links/rechts montieren.</p>	●	●	●
 <p>1x</p>		<p>Bolzen links/rechts montieren.</p>	●	●	●
		<p>Scheinwerferkabel montieren.</p>	●	●	●
 <p>1x</p>  <p>16 mm</p>		<div style="border: 1px solid black; padding: 5px; margin-bottom: 10px;">  <p>ACHTUNG! Bei Arbeiten am Keilriemen, Zündschlüssel abziehen.</p> </div> <div style="border: 1px solid black; padding: 5px; margin-bottom: 10px;">  <p>WICHTIG! Anziehdrehmoment: 55-60Nm. Kontern der Keilriemenscheibe mit Hilfe des Dorns zur Verhinderung des Mitdrehens!</p> </div> <p>Schraube demontieren.</p>			●

		A	B	C
				●
 <p>1x 16 mm</p>				●
 <p>1x 7/16"-20 UNF-3 1/2" für AN-051-002TS 1x 7/16"-20 UNF-3 1/4" für AN-062-002TS</p>				
 <p>2x SW 13</p>				●
 <p>2x 8,4-16-1,6 2x M8 2x M8x25</p>				
				●
				●

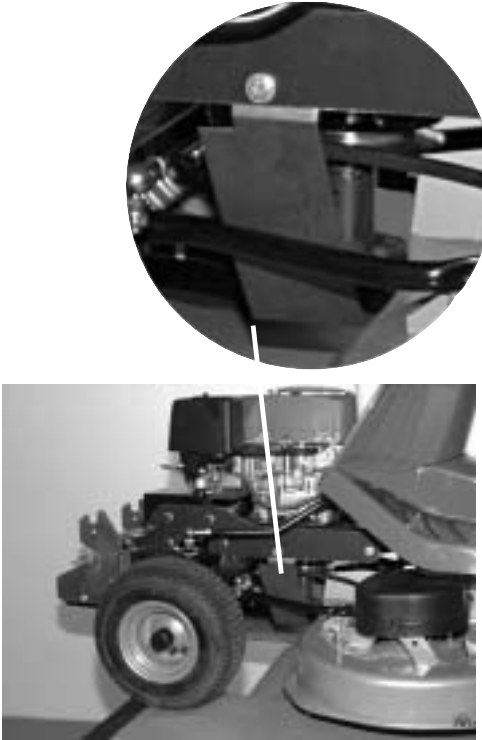
		A	B	C
	 <p>Keilriemen spannen.</p>			●
 <p>SW 13</p>  <p>4x 8,4-21-04</p>  <p>4x M8x20</p>	 <p>Schutzblech montieren.</p>			●
	 <p>Eingriffsschutz bereitlegen.</p>			●
 <p>SW 13</p>  <p>2x 8,4-16-1,6</p>  <p>2x M8x20</p>	 <p>Eingriffsschutz montieren.</p>			● ●

6 Inbetriebnahme

6.1 Grundlegende Sicherheitshinweise für den Normalbetrieb

Jede sicherheitsbedenkliche Arbeitsweise unterlassen!
Vor Arbeitsbeginn sich an der Einsatzstelle mit der Arbeitsumgebung vertraut machen. Zur Arbeitsumgebung gehören z. B. die Hindernisse im Arbeits- und Verkehrsbereich, die Tragfähigkeit des Bodens und notwendige Absicherungen der Einsatzstelle zum öffentlichen Verkehrsbereich.

Maßnahmen treffen, damit die Maschine nur in sicherem und funktionsfähigem Zustand betrieben wird!

Maschine nur betreiben, wenn alle Schutzeinrichtungen und sicherheitsbedingte Einrichtungen z. B. lösbare Schutzeinrichtungen, Schalldämmungen, Absaugeinrichtungen, vorhanden und funktionsfähig sind!

Vor jedem Einsatz Maschine auf äußerlich erkennbare Schäden und Mängel prüfen! Eingetretene Veränderungen (einschließlich der des Betriebsverhaltens) sofort der zuständigen Stelle/Person melden! Maschine ggfs. sofort stillsetzen und sichern!

Bei Funktionsstörungen Maschine sofort stillsetzen und sichern! Störungen umgehend beseitigen lassen! Maschinen nur vom Fahrerplatz aus starten!

Ein- und Ausschaltvorgänge, Kontrollanzeigen gemäß Gebrauchsanleitung beachten!

Vor Einschalten/Ingangsetzen der Maschine sicherstellen, daß niemand durch die anlaufende Maschine gefährdet werden kann!

Vor Fahrtantritt/Arbeitsbeginn prüfen, ob Bremsen, Lenkung, Signal- und Beleuchtungseinrichtungen funktionsfähig sind!

Vor dem Verfahren der Maschine stets die unfallsichere Unterbringung des Zubehörs kontrollieren!

Bei Befahren öffentlicher Straßen, Wege, Plätze die geltenden verkehrsrechtlichen Vorschriften beachten und ggfs. Maschine vorher in den verkehrsrechtlich zulässigen Zustand bringen!

Bei schlechter Sicht und Dunkelheit grundsätzlich für ausreichende Beleuchtung sorgen!

Stets ausreichenden Abstand zu Baugrubenrändern und Böschungen halten!

Jede Arbeitsweise unterlassen, die die Standsicherheit der Maschine beeinträchtigt!

Hänge nicht in Querrichtung befahren; Arbeitsausrüstung und Ladegut stets in Bodennähe führen, besonders bei Bergabfahrt!

Im Gefälle Fahrgeschwindigkeit stets den Gegebenheiten anpassen! Nie im, sondern immer vor dem Gefälle in die niedrigere Fahrstufe schalten!

Beim Verlassen der Maschine grundsätzlich die Maschine gegen unbeabsichtigtes Wegrollen und unbefugtes Benutzen sichern!

7 Wartung und Pflege

7.1 Grundlegende Sicherheitshinweise

In der Gebrauchsanleitung vorgeschriebene Einstell-, Wartungs- und Inspektionstätigkeiten und -termine einschließlich Angaben zum Austausch von Teilen/Teilausrüstungen einhalten! Diese Tätigkeiten darf nur Fachpersonal durchführen. Siehe Wartungsplan.

Bedienungspersonal vor Beginn der Durchführung von Sonder- und Instandhaltungsarbeiten informieren! Aufsichtsführenden benennen!

Bei allen Arbeiten, die den Betrieb, die Produktionsanpassung, die Umrüstung oder die Einstellung der Maschine und ihrer sicherheitsbedingten Einrichtungen sowie Inspektion, Wartung und Reparatur betreffen, Ein- und Ausschaltvorgänge gemäß der Gebrauchsanleitung und Hinweise für Instandhaltungsarbeiten beachten! Instandhaltungsbereich, soweit erforderlich, weiträumig absichern!

Ist die Maschine bei Wartungs- und Reparaturarbeiten komplett ausgeschaltet, muß sie gegen unerwartetes Wiedereinschalten gesichert werden:

-Schlüssel abziehen

-an Starteinrichtung Warnschild anbringen.

Wartungs- und Instandsetzungsarbeiten nur durchführen, wenn die Maschine auf ebenem und tragfähigem Untergrund abgestellt, gegen Wegrollen und Einknicken gesichert ist!

Einzelteile und größere Baugruppen sind beim Austausch sorgfältig an Hebezeugen zu befestigen und zu sichern, so daß hiervon keine Gefahr ausgehen kann. Nur geeignete und technisch einwandfreie Hebezeuge sowie Lastaufnahmemittel mit ausreichender Tragkraft verwenden! Nicht unter schwebenden Lasten aufhalten oder arbeiten!

Maschinenteile nicht als Aufstiegshilfen benutzen!

Alle Griffe und Tritte von Verschmutzung, Schnee und Eis halten!

Maschine, und hier insbesondere Anschlüsse und Verschraubungen, zu Beginn der Wartung/Reparatur von Öl, Kraftstoff oder Pflegemitteln reinigen! Keine aggressiven Reinigungsmittel verwenden! Faserfreie Putztücher benutzen!

Vor dem Reinigen der Maschine mit Wasser oder Hochdruckreiniger oder anderen Reinigungsmitteln alle Öffnungen abdecken/zukleben, in die aus Sicherheits- und/oder Funktionsgründen kein Wasser/Dampf/Reinigungsmittel eindringen darf. Besonders gefährdet sind Elektromotoren und andere spannungsführende Bauteile.

Nach dem Reinigen sind die Abdeckungen/Verklebungen vollständig zu entfernen!

Nach der Reinigung, alle Kraftstoff- und Öl-Leitungen auf Undichtigkeiten, gelockerte Verbindungen, Scheuerstellen und Beschädigungen untersuchen! Festgestellte Mängel sofort beheben!

Bei Wartungs- und Instandsetzungsarbeiten gelöste Schraubenverbindungen stets festziehen!

Ist die Demontage von Sicherheitseinrichtungen beim Rüsten, Warten und Reparieren erforderlich, hat unmittelbar nach Abschluß der Wartungs- und Reparaturarbeiten die Remontage und Überprüfung der Sicherheitseinrichtungen zu erfolgen.

Für sichere und umweltschonende Entsorgung von Betriebs- und Hilfsstoffen sowie Austauschteilen sorgen! Die elektrische Ausrüstung einer Maschine ist regelmäßig zu inspizieren/prüfen. Mängel, wie lose Verbindungen bzw. angeschmorte Kabel, müssen sofort beseitigt werden.

Bei Arbeiten an Hochspannungsbaugruppen nach dem Freischalten der Spannung das Versorgungskabel an Masse anschließen und die Bauteile z. B. Kondensatoren mit einem Erdungsstab kurzschließen!

Verbrennungsmotoren niemals in geschlossenen oder beengten Räumlichkeiten laufen lassen. Die Abgase enthalten giftiges Kohlenmonoxidgas.

Die für den jeweiligen Einsatzort geltenden Vorschriften befolgen!

Schweiß-, Brenn- und Schleifarbeiten an der Maschine nur durchführen, wenn dies ausdrücklich genehmigt ist. Z. B. kann Brand- und Explosionsgefahr bestehen! Vor dem Schweißen, Brennen und Schleifen Maschine und deren Umgebung von Staub und brennbaren Stoffen reinigen und für ausreichende Lüftung sorgen (Explosionsgefahr)!

Alle Leitungen, Schläuche und Verschraubungen regelmäßig auf Undichtigkeiten und äußerlich erkennbare Beschädigungen überprüfen! Beschädigungen umgehend beseitigen! Herausspritzendes Öl kann zu Verletzungen und Bränden führen.

Schallschutzeinrichtungen an der Maschine müssen während des Betriebes in Schutzstellung sein.

Vorgeschriebenen persönlichen Gehörschutz tragen!

Beim Umgang mit Ölen, Fetten und anderen chemischen Substanzen, die für das Produkt geltenden Sicherheitsvorschriften beachten!

Vorsicht beim Umgang mit heißen Betriebs- und Hilfsstoffen (Verbrennungs- bzw. Verbrühungsgefahr)!



WICHTIG! Achten Sie auf

- Kraftstoff- und Ölaustritt, ggf. beseitigen
- festen Sitz von Schrauben und Muttern, ggf. festziehen
- Leichtgängigkeit aller beweglichen Teile, ggf. schmieren

8 Mögliche Störungen und ihre Beseitigung

Störung	Ursache	Abhilfe
Keilriemenlauf nicht i.O.	Keilriemenscheibe nicht korrekt montiert	Zentrierung der Keilriemenscheibe prüfen; die Anlageflächen müssen sauber und gratfrei sein
Schleifgeräusche	Keilriemen läuft nicht über den Keilriemenspanner	Keilriemen und Keilriemenspanner entsprechend der Montageanleitung auflegen
Vorzeitiger Keilriemenverschleiß	Berührung der Keilriemenflanken und der Keilriemen-Spannrolle	Keilriemenspanner entsprechend der Anleitung neu ausrichten

9 Explosionszeichnungen und Ersatzteillisten

9.1 Explosionszeichnung und Ersatzteilliste Anbaurahmen

Wichtig

Die Spalte „Bemerkung“ hilft Ihnen, Teile zu identifizieren.

Verwenden Sie ausschließlich Originalersatzteile vom Hersteller. Dadurch wird die sichere Funktion des Gerätes gewährleistet.

Positionsnummern in Klammern sind Verschleißteile.

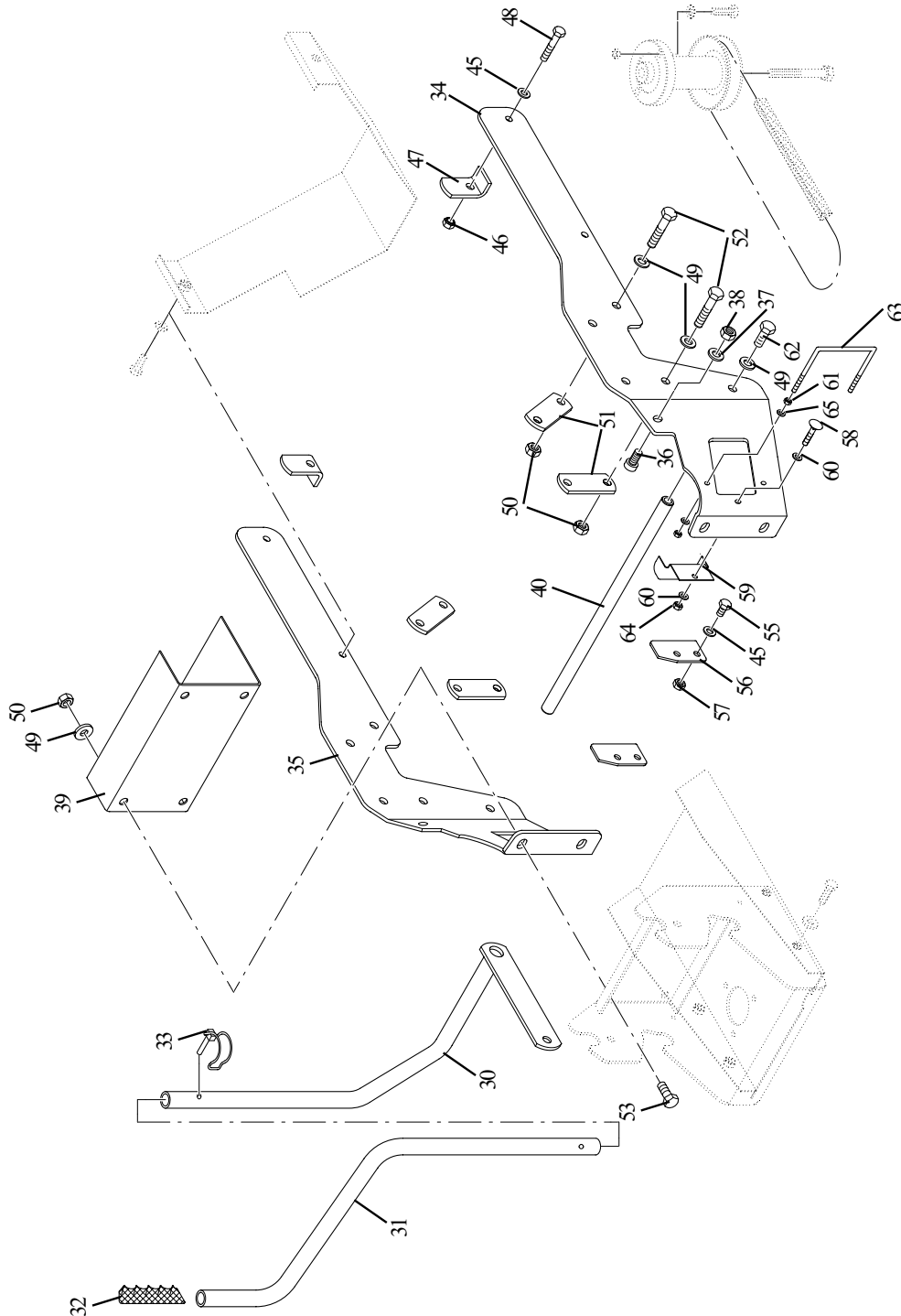

Pos.-Nr. Rep. Pos. Bilde-Nr.	Bestellnummer Référéncie Article number Nr. codice Bestillings-Nr.	Anzahl Qté. Quant. Q.tà Antall	Bezeichnung 	Désignation 	Description 	Descrizione 	Benevnlse 	Bemerkung
---------------------------------------	--	--	--	---	--	--	--	-----------

Anbaurahmen





30	AN-001-143-9005	1	Hebel	Levier	Lever	Leva	Hendel	
31	DN-090-026-9005	1	Rohr	Tuyau	Tube	Tube	Rør	
32	HJ-010-013	1	Griff	Poignée	Handle	Leva	Handtak	
33	AZ-008-008z	1	Rohrklappsplint	Goupille	Hinged pin	Spina sicurezza	Orepinne	
34	DA-332-119-9005	1	Träger links	Support gauche	Carrier left	Supporto sx sinistro	Holder venstre	
35	DA-332-118-9005	1	Träger rechts	Support droite	Carrier right	Supporto dx destro	Holder høyre	
36	HO-040-112z	2	Sechskantschraube	Vis à six pans	Hexagon bolt	Vite esagonale	Sekskantskrue	M10x16
37	HW-010-009z	2	Scheibe	Rondelle	Washer	Rondella	Skive	B10,5
38	HR-010-006z	2	Sechskantmutter	écrou à six pans	Hexagon nut	Dado esagonale	Sekskantmutter	M10
39	DA-200-616z	1	Schutz	Protecteur	Protection oder Cover	Protezione	Deksel	
40	DC-141-056z	1	Strebe	Contrefort	Link	Montante	Støtte	

Beipacktüte - Anbaurahmen

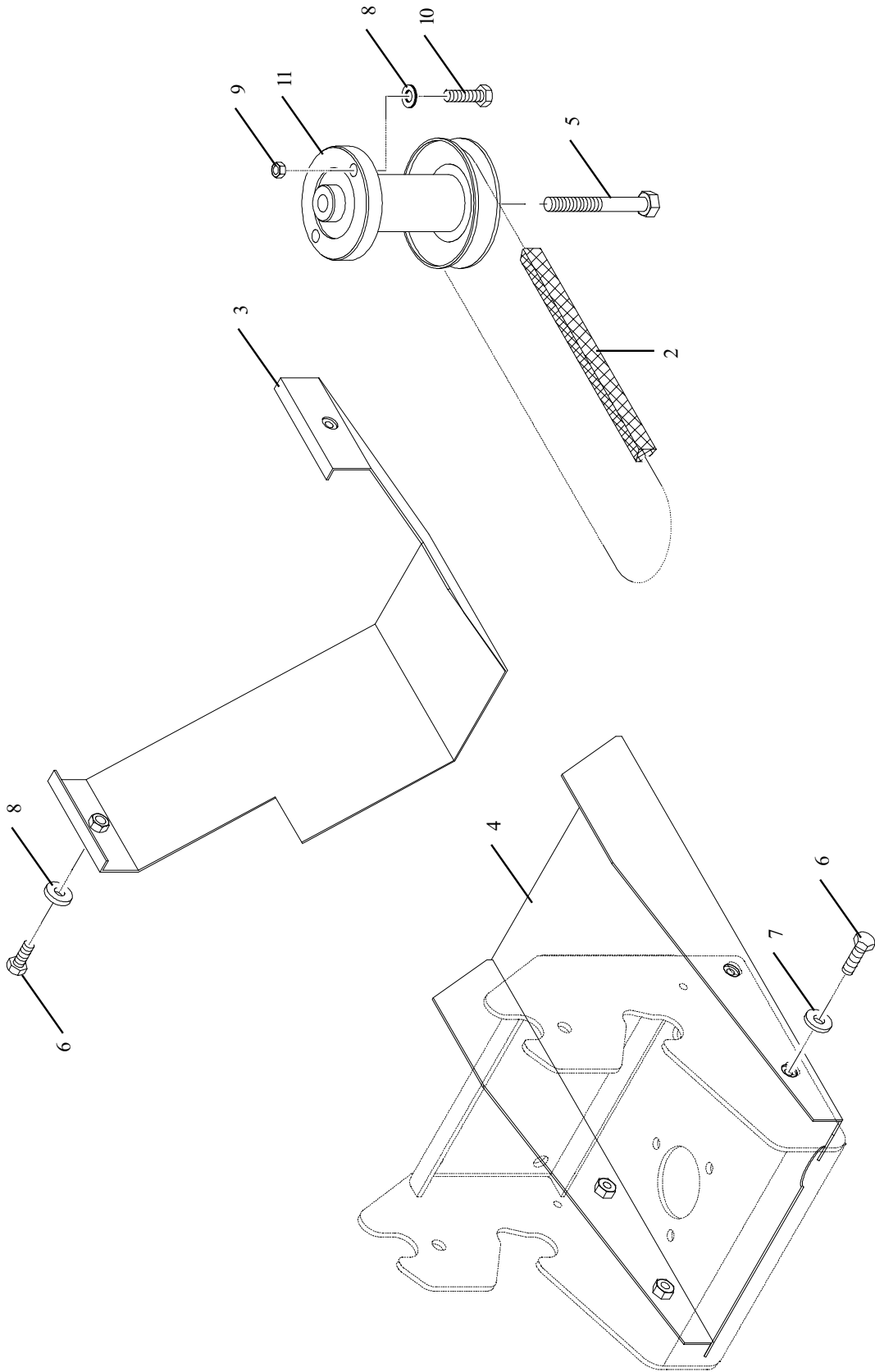
45	HW-010-007z	4	Scheibe	Rondelle	Washer	Rondella	Skive	B8,4
46	HR-030-005z	2	Sicherungsmutter	écrou de sûreté	Locknut	Dado autobloccante	Låsemutter	M8
47	DB-210-084z	2	Winkel	Equerre	Slide	Angolare	Vinkel	
48	HO-010-088z	2	Sechskantschraube	Vis à six pans	Hexagon bolt	Vite esagonale	Sekskantskrue	M8x45
49	HW-010-009z	14	Scheibe	Rondelle	Washer	Rondella	Skive	B10,5
50	HR-010-006z	12	Sechskantmutter	écrou à six pans	Hexagon nut	Dado esagonale	Sekskantmutter	M10
51	DB-210-083z	4	Lasche	Tirant	Tongue	Staffa	Feste	
52	HO-010-118z	8	Sechskantschraube	Vis à six pans	Hexagon bolt	Vite esagonale	Sekskantskrue	M10x45
53	HO-020-114z	4	Sechskantschraube	Vis à six pans	Hexagon bolt	Vite esagonale	Sekskantskrue	M10x25
55	HO-020-082z	2	Sechskantschraube	Vis à six pans	Hexagon bolt	Vite esagonale	Sekskantskrue	M8x16
56	DA-240-397z	2	Lasche	Tirant	Tongue	Staffa	Feste	
57	HR-010-005z	2	Sechskantmutter	écrou à six pans	Hexagon nut	Dado esagonale	Sekskantmutter	M8
58	HP-056-054z	2	Flachkopfschraube	Vis tête plate	Slotted pan head screw	Vite testa piana	Splittpinne	
59	DA-140-425z	1	Abweiser	Déflcteur	Repeller	Spartierba	Avviser	
60	HW-010-004z	2	Scheibe	Rondelle	Washer	Rondella	Skive	B6,4
61	HR-010-003z	4	Sechskantmutter	écrou à six pans	Hexagon nut	Dado esagonale	Sekskantmutter	M5
62	HO-020-113z	2	Sechskantschraube	Vis à six pans	Hexagon bolt	Vite esagonale	Sekskantskrue	M10x20
63	HI-040-028z	1	Schraube (n)	Vis (f)	Screw	Vite (Viti)	Skru	
64	HR-010-004z	2	Sechskantmutter	écrou à six pans	Hexagon nut	Dado esagonale	Sekskantmutter	M6
65	HW-010-002z	4	Scheibe	Rondelle	Washer	Rondella	Skive	





9.2 Explosionszeichnung und Ersatzzeilliste Antriebssatz

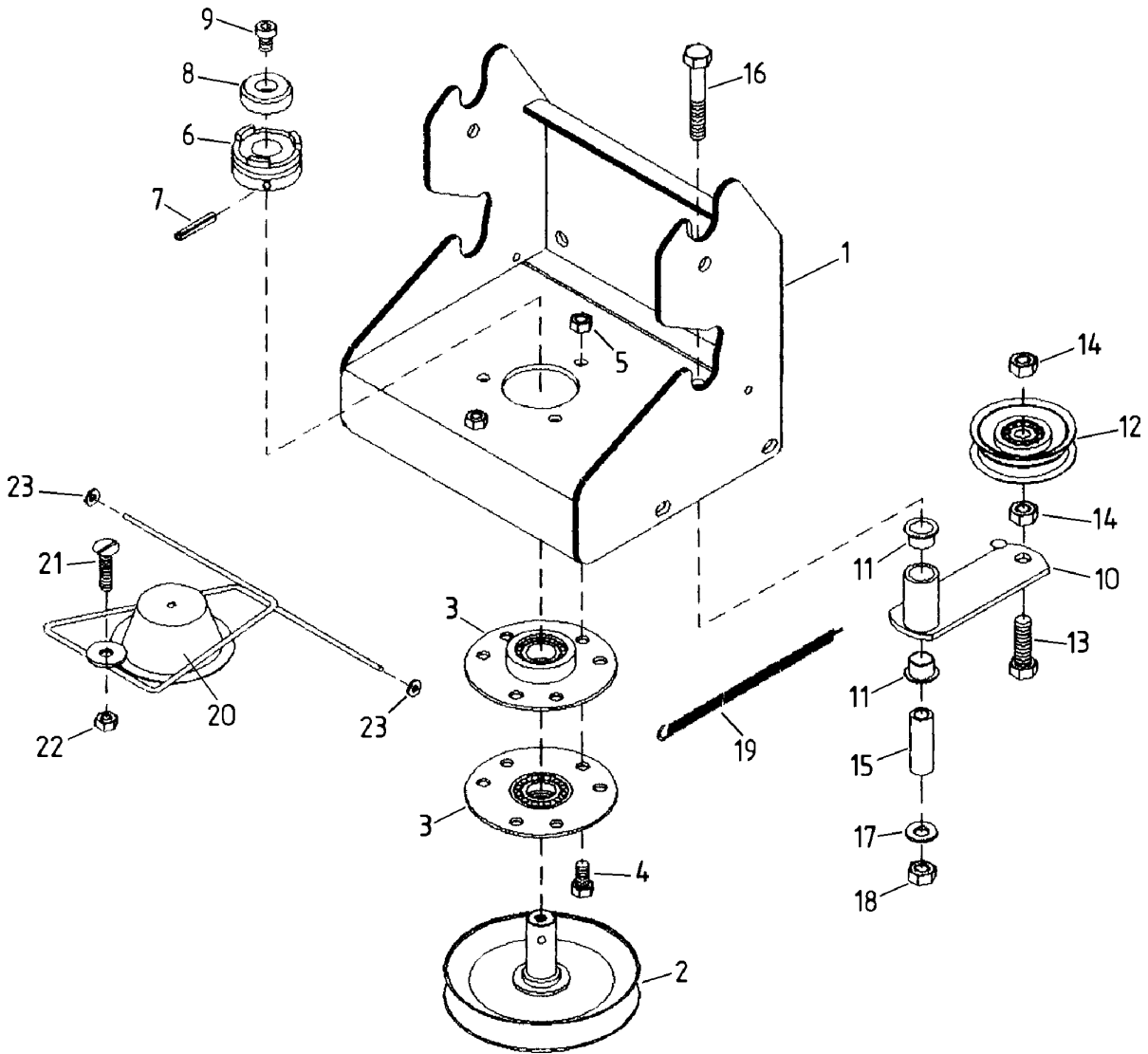

Pos.-Nr. Rep. Pos. Pos. Bilde-Nr.	Bestellnummer Référence Article number Nr. codice Bestillings-Nr.	Anzahl Qté. Quant. Q.tà Antall		Désignation 	Description 	Descrizione 	Benevnelse 	
<u>Antriebssatz</u>								
(2.1)	HB-020-235	1	Spezialkeilriemen	Courroie spéciale	Special V-belt	Cinghia speciale	Kilerem spesial	für AN-051-002TS
(2.2)	HB-020-249	1	Spezialkeilriemen	Courroie spéciale	Special V-belt	Cinghia speciale	Kilerem spesial	für AN-062-002TS
3	AN-010-140-9005	1	Eingriffschutz	Protecteur	Protector	Protezione	Deksel	
4	AN-012-141-9005	1	Schutzblech	Tôle de sécurité	Protecting sheet	Lamierino protezione	Deksel	
11.1	AZ-001-397z	1	Keilriemenscheibe	Poulie	V-belt pulley	Puleggia	Kileremskive	für AN-051-002TS
11.2	AZ-001-381z	1	Keilriemenscheibe	Poulie	V-belt pulley	Puleggia	Kileremskive	für AN-062-002TS
<u>Beipacktüte -Antriebssatz</u>								
5.1	HO-090-330	1	Zollschraube	Vis au pouce	Whitworth-bolt	Vite in pollici	Skrue	7/16''-20 UNF-3 1/2'' für AN-051-002TS
5.2	HO-090-328	1	Zollschraube	Vis au pouce	Whitworth-bolt	Vite in pollici	Skrue	7/16''-20 UNF-3 1/4'' für AN-062-002TS
6	HO-020-083z	6	Sechskantschraube	Vis à six pans	Hexagon bolt	Vite esagonale	Sekskantskrue	M8 x 20
7	HW-050-007z	4	Scheibe	Rondelle	Washer	Rondella	Skive	Durchm. 8,4
8	HW-010-007z	4	Scheibe	Rondelle	Washer	Rondella	Skive	B 8,4
9	HR-030-005z	2	Sicherungsmutter	écrou de sûreté	Locknut	Dado autobloccante	Låsemutter	M8
10	HO-020-084z	2	Sechskantschraube	Vis à six pans	Hexagon bolt	Vite esagonale	Sekskantskrue	M8 x 25

9.3 Explosionszeichnung und Ersatzteilliste Schnellkupplung



Pos.-Nr. Rep. Pos. Pos. Bilde-Nr.	Bestellnummer Référence Article number Nr. codice Bestillings-Nr.	Anzahl Qté. Quant. Q.tà Antall	Bezeichnung 	Désignation 	Description 	Descrizione 	Benevnelse 	Bemerkung
1	AN-001-140z	1	Kupplungskonsole	Embase de connection	Clutch-bracket	Mensola frizione	Clutchfeste	
2	AZ-001-376-9005	1	Keilriemenscheibe	Poulie	V-belt pulley	Puleggia	Kileremskive	
(3)	AA-140-103z	2	Flansch	Flasque	Flange	Flangia	Flens	
4	HO-020-083z	3	Sechskantschraube	Vis à six pans	Hexagon bolt	Vite esagonale	Sekskantskrue	M8x20
5	HR-010-005z	3	Sechskantmutter	écrou à six pans	Hexagon nut	Dado esagonale	Sekskantmutter	M8
(6)	DC-394-005e	1	Schaltklaue	Griffe	Shifting claw	Innesto di comando	Koblingsklo	
7	HX-010-081z	1	Spannstift	Goupille de serrage	Spring pin	Spina elastica	Spennstift	
8	DC-324-001z	1	Zentrierkern	Bague	Center ring	Anello	Ring	
9	HO-040-081z	1	Innensechskantschraube	écrou à six pans	Hexagon nut	Dado esagonale	Sekskantmutter	M8x12
10	AN-001-141z	1	Spanner	Tendeur	Tensioner	Tenditore	Strammer	
11	HJ-021-011	2	Bundbuchse	Coussinet	Collar bush	Bussola flangiata	Foring	
(12)	AZ-002-001	1	Spannrolle	Galet tendeur	Tensioning pulley	Rullo tenditore	Strammerull	
13	HO-020-116z	1	Sechskantschraube	Vis à six pans	Hexagon bolt	Vite esagonale	Sekskantskrue	M10x35
14	HR-010-006z	2	Sechskantmutter	écrou à six pans	Hexagon nut	Dado esagonale	Sekskantmutter	M10
15	DC-131-035z	1	Abstandshülse	Douille d'écartement	Spacer tube	Boccola distanziale	Avstandshylse	
16	HO-010-121z	1	Sechskantschraube	Vis à six pans	Hexagon bolt	Vite esagonale	Sekskantskrue	M10x60
17	HW-010-009z	1	Scheibe	Rondelle	Washer	Rondella	Skive	B10,5
18	HR-010-006z	1	Sechskantmutter	écrou à six pans	Hexagon nut	Dado esagonale	Sekskantmutter	M10
19	HI-010-019-9005	1	Zugfeder	Ressort de traction	Extension spring	Molla di trazione	Fjær	
20	AN-001-142z	1	Schutz	Protecteur	Protection oder Cover	Protezione	Deksel	
21	HP-056-086z	1	Flachrundscheibe	Vis à tête bombée	Cut head bolt	Vite testa tonda	Flatrundskrue	
22	HR-030-005z	1	Sicherungsmutter	écrou à six pans	Hexagon nut	Dado esagonale	Sekskantmutter	M8
23	HU-060-002	2	Federscheibe	Rondelle de ressort	Spring washer	Rondella elastica	Sprengskive	

Herstellereklärung

entsprechend der EG-Richtlinie 89/392/EWG

Wir,

**Julius Tielbürger GmbH & Co. KG,
Maschinenfabrik
Postdamm 12,
D-32351 Stemwede-Oppenwehe**

erklären in alleiniger Verantwortung, daß das Produkt

Anbaurahmen:	AN-051-001TS
	AN-054-001TS
mit/ohne Antriebssatz:	AN-051-002TS
	AN-062-002TS

auf das sich diese Erklärung bezieht, den einschlägigen grundlegenden Sicherheits- und Gesundheitsanforderungen der EG-Richtlinie 89/392/EWG entspricht.

Zur sachgerechten Umsetzung der in den EG-Richtlinien genannten Sicherheits- und Gesundheitsanforderungen wurden folgende Normen und technische Spezifikationen herangezogen:

EN 292 1-2, DIN EN ISO 9001.

Achtung:

Wir weisen darauf hin, daß die Inbetriebnahme so lange untersagt ist, bis festgestellt wurde, daß die Maschine, in die dieses Produkt eingebaut wird, den Bestimmungen der ihr zugrundeliegenden Richtlinien entspricht.

Stemwede, 18.10.2001

Julius Tielbürger
GmbH & Co. KG

